

DĚTSKÉ CHODÍTKO / DETSKÝ CHODÁK **LEXI**

6m+



max. 12 kg

Model : T6070

CZ DŮLEŽITÉ UPOZORNĚNÍ :
USCHOVEJTE TENTO NÁVOD PRO DALŠÍ POUŽITÍ.
PŘED POUŽITÍM ODSTRÁŇTE A ZLIKVIDUJTE PŘÍPADNĚ PLASTOVÉ SÁČKY A VŠECHNY ČÁSTI OBALU TOHOTO VÝROBKU NEBO JE ALESPŮŇ UCHOVEJTE MIMO DOSAH DĚTÍ.

DŮLEŽITÉ: V rámci zlepšení našich služeb pravidelně kontrolujeme a aktualizujeme uživatelské příručky našich produktů. Pokud vám během čtení této příručky vyvstanou jakékoli otázky týkající se používání produktu, podívejte se na naše stránky, kde jsou uvedeny nejnovější verze příruček. Pokud budete potřebovat nějaké další vysvětlení ohledně užívání produktu, obraťte se na náš zákaznický servis prostřednictvím emailu.

SK DŮLEŽITÉ UPOZORNENIE :
USCHOVAJTE TENTO NÁVOD NA DALŠIE POUŽITIE.
PRED POUŽITÍM ODSTRÁŇTE A ZLIKVIDUJTE PŘÍPADNĚ PLASTOVÉ VRECKÁ A VŠETKY ČASTI OBALU TOHTO VÝROBKU ALEBO ICH ASPOŇ USCHOVAJTE MIMO DOSAHU DETÍ.

DŮLEŽITÉ: S cieľom zlepšiť naše služby pravidelne kontrolujeme a aktualizujeme používateľské príručky našich produktov. Ak vám počas čítania tejto (priloženej) príručky napadnú akékoľvek otázky týkajúce sa používania produktu, pozrite sa na naše stránky, kde sú uvedené najnovšie verzie príručiek. Pokiaľ budete potrebovať nejaké ďalšie vysvetlenie ohľadom používania produktu, obráťte sa na náš zákaznícky servis prostredníctvom emailu.



PLATÍ PRO HRACÍ PANEĽ
VZŤAHUJE SA NA HRACIE PANEĽ

CZ) DŮLEŽITÉ! PŘED POUŽITÍM SI PŘEČTĚTE DŮKLADNĚ TENTO NÁVOD A USCHOVEJTE PRO POZDĚJŠÍ NAHLÉDNUTÍ. POKUD NEBUDETE POSTUPOVAT PODLE NÁVODU, MŮŽE DOJÍT K ÚRAZU VAŠEHO DÍTĚTE! VAROVÁNÍ: PŘED POUŽITÍM ODSTRÁŇTE A VYHOĎTE I GELITOVÉ SÁČKY A VŠECHNY ČÁSTI OBALU VÝROBKU NEBO JE ALESPŇ USCHOVEJTE MIMO DOSAH DĚTÍ, HROZÍ NEBEZPEČÍ UDUŠENÍ!!

- Dříve než začnete výrobek používat si ověřte, zda nebyla některá součást poškozena během přepravy. Pravidelně také kontrolujte stav a stupeň opotřebením výrobku. V případě, že je výrobek poškozen, jej uschovejte mimo dosah dítěte! **UPOZORNĚNÍ: Výrobek** musí být sestaven pouze dospělou osobou. Při montáži se řiďte pokyny uvedenými v tomto návodu k použití!
- Nepoužívejte části, náhradní díly nebo doplňky, které nebyly schváleny výrobcem nebo prodejcem!
- Škody způsobené přetížením nebo nesprávným složením nebudou akceptovány.
- Dlouhodobé vystavení slunečním paprskům může způsobit vyblednutí barev a látek!
- Nevystavujte výrobek extrémním teplotám. Extrémní vystavování slunečním paprskům nebo extrémní teplotě může vést k vyblednutí barev a ohnutí/oslabení dílů.

CZ) UPOZORNĚNÍ !

- Nikdy nenechávejte dítě bez dozoru!
- Dítě v chodítku je schopno přemístit se na větší vzdálenosti a pohybovat se rychleji.
- Zabraňte přístupu ke schodišti, schodům a na nerovný povrch.
- Zabezpečte všechna topeniště, topná tělesa a vafiče.
- Odstraňte horké kapaliny, elektrické kabely a další zdroje nebezpečí z dosahu dětí.
- Zabraňte jakémukoli nárazu se skleněnou výplní dveří, oken a nábytku.
- Vzhledem k tomu, že se dítě v chodítku dokáže rychle pohybovat, mějte na paměti, že dítě může dosáhnout na nebezpečná místa v domě, jako je vana, domácí kuchyňské spotřebiče a spotřebiče na praní, topná tělesa, police s knihami/nábytek, ze kterých může spadnou předmět apod.
- Toto chodítko je určeno pouze pro použití ve vnitřních prostorech.



Tento výrobek je určen pouze pro dítě, které se umí posadit samo bez pomoci (přibližně od 6 měsíců) a dokud samo není schopné chodit nebo jehož hmotnost není vyšší než 12 kg. Toto chodítko pro děti se má používat pouze na krátkou dobu (např. 20 min). Nepoužívejte výrobek, jestliže jsou některé z jeho částí poškozené nebo chybí. Nepoužívejte jiné příslušenství nebo náhradní díly než schválené výrobcem.

- Neumisťujte do blízkosti chodítka jiné děti, zvířata nebo jiné předměty, pokud v něm sedí dítě.
- Před použitím si ověřte, zda jsou všechny pojistky dobře zajištěny!
- Při úpravách se vždy ubezpečte, zda se pohyblivé části chodítka nemohou dostat do kontaktu s tělem dítěte!
- Abyste zabránili riziku uškrcení, nedávejte dítěti ani nepokládejte do jeho blízkosti předměty s provázky. Dávejte pozor na šňůrky od záclon, rolet atd.
- Chodítko používejte pouze na rovném povrchu bez překážek, které by mohly způsobit převrácení chodítka.
- Pravidelně kontrolujte stav opotřebením chodítka!
- Pravidelně čistěte gumové koncovky (zarážky), abyste zachovali jejich brzdny účinek.
- **VAROVÁNÍ:** Použití gumových koncovek (zarážek) nezabrání zcela pohybu chodítka. Vždy mějte dítě na očích, pokud je umístěno v chodítku, a to i při použití parkovací brzdy/zarážek.
- **VAROVÁNÍ: NEBEZPEČÍ SCHODŮ:** Před použitím chodítka zablokujte schody/schůdky, jinak hrozí nebezpečí vážného zranění nebo smrti i při použití parkovací brzdy.
- Pokud chodítko nepoužíváte, umístěte jej mimo dosah dětí.
- Nedovolte dítěti, aby si z výrobkem hrálo. Nedovolte, aby si v blízkosti chodítka hrály děti bez dozoru nebo aby po něm šplhaly!
- Elektronická hračka není vodotěsná. Nelijte na hračku tekutiny, mohlo by dojít k poškození hračky nebo ke zkratu.

ZÁRUKA : Na tento výrobek poskytujeme dvouletou záruku počínaje dnem zakoupení. Během záruční doby odstraníme veškeré závady vzniklé na výrobku v důsledku vad materiálu nebo zpracování, a to buď opravou, nebo výměnou celého výrobku. Tato záruka se nevztahuje na: poškození způsobené nesprávným používáním, běžným opotřebením nebo používáním, jakož i na závady, které mají zanedbatelný vliv na hodnotu nebo provoz výrobku. Na škody způsobené přetížením nebo nesprávným složením se záruka nevztahuje. Chcete-li získat servis v záruční době, odevzdejte kompletní výrobek spolu s prodejním dokladem v prodejně, kde byl výrobek zakoupen. Záruka se vztahuje pouze na prvního majitele a je nepřenosná.

SK) DÔLEŽITÉ! PRED POUŽITÍM SI POZORNE PREČÍTAJTE TENTO NÁVOD NA POUŽITIE, ABY STE SA VYHLI MOŽNÝM NEBEZPEČENSTVÁM, A USCHOVAJTE HO NA PRÍPADNÉ ĎALŠIE POUŽITIE. RIAĎTE SA PRESNE TÝMTO NÁVODOM NA POUŽITIE, ABY STE NEOHZRILI BEZPEČNOSŤ SVOJHO DIEŤAŤA. UPOZORNENIE: PRED POUŽITÍM ODSTRÁŇTE A VYHOĎTE VŠETKY IGLITOVÉ VRECKÁ A ČASTI OBALU TOHTO VÝROBKU ALEBO ICH ASPOŇ USCHOVAJTE MIMO DOSAHU DEŤÍ!

• Skôr ako začnete výrobok používať, overte si, či nebola niektorá súčasť poškodená počas prepravy. Pravidelne tiež kontrolujte stav a stupeň opotrebenia výrobku. V prípade, že je výrobok poškodený, uschovajte ho mimo dosahu dieťaťa! **UPOZORNENIE:** Výrobok musí zostaviť len dospelá osoba. Pri montáži dodržiavajte pokyny uvedené v tomto návode! • Nepoužívajte časti, náhradné diely alebo doplnky, ktoré neboli schválené výrobcom alebo predajcom! • Na škody spôsobené preťažením alebo nesprávnym zložením nebude bráný ohľad. • Dlhodobé vystavenie slnečným lúčom môže spôsobiť vyblednutie farieb a látok! • Nevystavujte výrobok extrémnym teplotám. Extrémna vystavovanie slnečným lúčom alebo extrémne teploty môže viesť k vyblednutiu farieb a ohnutie dielov.

VAROVANIE!

- Nikdy nenechávajte dieťa bez dozoru!
- Dieťa umiestnené v chodáku sa môže dostať k vzdialeným predmetom a pohybovať sa rýchlejšie!
- Vždy zabráňte prístupu k schodom, schodíkom alebo iným nerovným plochám.
- Zabezpečte všetky kúreniská, vykurovacie telesá a variče!
- Odstráňte z dosahu horúce kvapaliny, prírodné šnúry elektrických spotrebičov a ďalšie potenciálne nebezpečenstvá!
- Vždy zabezpečte, aby dieťa nemohlo naraziť do skla v dverách, oknách, nábytku atď.!
- Vzhľadom na to, že dieťa sa v chodúľke dokáže rýchlo pohybovať, majte na pamäti, že dieťa môže dočiahnuť na nebezpečné miesta v dome, ako je vaňa, domáce kuchynské spotrebiče a spotrebiče na pranie, vykurovacie telesá, police s knihami/nábytok, z ktorých môže spadnúť predmet a pod.
- Táto chodúľka je určená iba na použitie vo vnútorných priestoroch.



- Chodák je určený pre deti, ktoré vedia sedieť bez pomoci, približne od veku 6 mesiacov. Nie je určený pre deti, ktoré vedia chodiť samé alebo ktorých hmotnosť je väčšia ako 12 kg!
- Používajte chodák iba krátky čas (asi 20 min.)!
- Výrobok nepoužívajte, pokiaľ niektorá jeho časť chýba, je poškodená alebo roztrhnutá!
- Nepoužívajte iné príslušenstvo alebo náhradné diely ako tie, ktoré schválil výrobca.
- Ak v chodáku sedí dieťa, neumiestňujte do jeho blízkosti iné deti, zvieratá ani iné predmety.
- Pred použitím si overte, či sú všetky poistky dobre zaistené! • Pri úpravách sa vždy ubezpečte, či sa pohyblivé časti chodúľky nemôžu dostať do kontaktu s telom dieťaťa! • Aby ste zabránili riziku úškrtienia, nedávajte dieťaťu ani nekladte do jeho blízkosti predmety s povrázkami. Dávajte pozor na šnúrky od záclon, roliet atď. • Uschovajte igelitové vrecúška a hračky malých rozmerov mimo dosahu dieťaťa, aby ste zabránili riziku udusenía! • Chodák používajte len na rovnom povrchu bez prekážok, ktoré by mohli spôsobiť jeho prevrátenie. • Pravidelne kontrolujte stav opotrebovania chodáka!
- Pravidelne čistite gumové koncovky („zarážky“), aby sa zachoval ich brzdný účinok.
- **UPOZORNENIE:** Použitie gumových koncoviek (zarážok) úplne nezabrání pohybu chodítko. Pri umiestnení dieťaťa do chodítko ho majte vždy na očiach, a to aj pri použití parkovacej brzdy/stopiek.
- **UPOZORNENIE: NEBEZPEČENSTVO SCHODOV:** Pred použitím chodáka zablokujte schody / schodíky, inak hrozí nebezpečenstvo vážneho zranenia alebo smrti aj pri použití parkovacej brzdy.
- Pokiaľ chodúľku nepoužívate, umiestnite ho mimo dosahu detí a chráňte pred dažďom!
- Nedovoľte dieťaťu, aby sa s výrobkom hralo. • Nedovoľte, aby sa v blízkosti chodúľky hrali deti bez dozoru alebo aby po ňom liezli!
- Elektronická hračka nie je vodotesná. Nelejte na hračku tekutiny, mohli by ju poškodiť alebo spôsobiť skrat.

ZÁRUKA : Na tento výrobok sa vzťahuje záruka dva roky od dátumu zakúpenia. Počas záručnej lehoty odstránime všetky chyby výrobku spôsobené chybami materiálu alebo spracovania, a to buď opravou, alebo výmenou celého výrobku. Táto záruka sa nevzťahuje na: poškodenie spôsobené nesprávnym používaním, bežným opotrebovaním alebo používaním, ani na chyby, ktoré majú zanedbateľný vplyv na hodnotu alebo prevádzku výrobku. Záruka sa nevzťahuje na poškodenia spôsobené preťažením alebo nesprávnou montážou. Ak chcete získať servis počas záručnej doby, vráťte kompletný výrobok spolu s predajným dokladom do predajne, v ktorej bol výrobok zakúpený. Záruka sa vzťahuje len na prvého majiteľa a je neprenosná.

CZ - DOPORUČENÉ ČIŠTĚNÍ A ÚDRŽBA

Abyste byla zajištěna co nejdéle životnost tohoto dětského výrobku, vždy udržujte výrobek v čistotě a zajistěte, aby nebyl vystaven přímému slunečnímu záření po dlouhou dobu. Nikdy nepoužívejte na mechanismy a pohyblivé části sílu. Pokud si nejste jisti, prostudujte si opakovaně a pečlivě návod. Pravidelně výrobek kontrolujte zda nejeví známky poničení či poškození, či zda nějaká jeho část nechýbí. Tento výrobek vyžaduje pravidelnou údržbu. Údržba a čištění musí být prováděna pouze dospělou osobou. Tento výrobek není vhodný pro venkovní použití, písek způsobuje opotřebení kol. V důsledku toho mohou kola způsobit poškození parketu, laminátu, linolea nebo koberců.

Materiál: Vrchní / Výplň: 100% Polyester

SEDÁTKO: Sundejte potah z rámu. Perte v ruce ve studené vodě, při max. teplotě 40°C, nebo čistěte pomocí měkkého, vlhkého hadříku. Nebělte. Nesušte v sušičce. Nežehlete. Nečistěte chemicky.

Rám, vč. koncovek: Otírejte pomocí měkkého hadříku a mýdlové vody. Utřete do sucha. Nepoužívejte k čištění tekuté písky ani ředidla. Vždy pečlivě osušte kovové části, abyste zabránili jejich zrezivění.

Užitečné tipy : Pokud kolečka pískají, použijte sprej na bázi silikonu. Ujistěte se, že sprej působí na kola správně.

Plastové ozdoby, nesnímatelné látkové potahy a lemy lze čistit vlhkou houbou a mýdlem nebo jemným pracím prostředkem. Před složením nebo uložením nechte zcela uschnout.

V některých klimatických podmínkách mohou být potahy a lemy napadeny plísními a houbami. Abyste tomu zabránili, nesklaďte ani neukládejte výrobek, pokud je vlhký nebo mokry.

Výrobek vždy skladujte na dobře větraném místě. Pravidelně kontrolujte, zda nejsou uvolněny žádné šrouby, matice a jiné upevňovací prvky. V případě potřeby pevně utáhněte. Aby byla zajištěna bezpečnost tohoto dětského výrobku, ujistěte se, že jsou okamžitě opraveny ohnuté, roztrhané, opotřebované nebo zlomené části. Používejte pouze náhradní díly a příslušenství schválené dodavatelem.

Všechny fotografie a nákresy uvedené v tomto materiálu mají pouze ilustrativní charakter. Skutečné produkty, barevné odstíny a použité látky se mohou lišit. Dovozece si vyhrazuje právo měnit a/nebo upravovat technické parametry a barvy bez předchozího upozornění a/nebo povinnosti jakkoli upravovat již zakoupený produkt.

SK - Čistenie a údržba

Abyste bola zaistená čo najdlhšia životnosť tohoto detského výrobku, vždy udržujte výrobok v čistote a zaistite, aby nebol vystavený priamemu slnečnému žiareniu na dlhú dobu. Nikdy nepoužívajte na mechanizmy a pohyblivé časti silu. Ak si nie ste istí, preštudujte si opakovaně a starostlivo návod. Pravidelne výrobok kontrolujte, či nejaví známky zničenia či poškodenia, či nejaká jeho časť nechýba. Tento výrobok vyžaduje pravidelnú údržbu. Údržba a čistenie musí vykonávať iba dospelá osoba. Tento výrobok nie je vhodný pre vonkajšie použitie, piesok spôsobuje opotrebovanie koliesok. V dôsledku toho môžu kolieska spôsobiť poškodenie parketu, laminátu, linolea alebo kobercov.

Materiál: Vrchná časť/Výplň: 100 % polyester

SEDADLO: Odstráňte sedadlo z rámu. Umyte ho ručne v studenej vode pri maximálnej teplote 40 °C alebo ho vyčistite mäkkou, vlhkou handričkou. Nebieľte. Nesušte v bubnovej sušičke. Nežehlite. Nečistite chemicky.

Rám, vrát. koncoviek: Utierajte pomocou mäkkej handričky a mýdlovej vody. Utrite dosucha. Nepoužívajte na čistenie tekuté písky ani riedidlá. Vždy starostlivo osušte kovové časti, aby ste zabránili ich zhrdzaveniu.

Užitočné tipy : Pokiaľ kolieska pískajú, použijte sprej na báze silikónu. Uistite sa, že sprej pôsobí na kolieska správne.

Plastové ozdoby, neodnímateľné látkové potahy a lemy možno čistiť vlhkou špongiou a mýdlom alebo jemným čistiacim prostriedkom. Pred zložením alebo uskladnením nechajte úplne vyschnúť.

Za určitých klimatických podmienok panely a ozdoby môžu splесnivieť. Aby ste tomu zabránili, produkt nesklaďte ani neskladujte, pokiaľ je mokry alebo vlhký. Výrobok vždy ukladajte do dobre vetraného prostredia. Pravidelne kontrolujte, či nie sú uvoľnené žiadne šrúbky, matice a iné upevňovacie prvky. V prípade potreby pevne utiahnite. Aby bola zaistená bezpečnosť tohoto detského výrobku, uistite sa, že sú okamžite opravené ohnuté, roztrhané, opotrebované alebo zlomené časti. Používajte iba náhradné diely a príslušenstvo schválené dodávateľom.

Všetky fotografie a nákresy v tomto materiáli slúžia len na ilustračné účely. Skutočné výrobky, farebné odtiene a použité látky sa môžu líšiť. Dovozeц si vyhrazuje právo zmeniť a/alebo upraviť špecifikácie a farby bez predchádzajúceho upozornenia a/alebo povinnosti akokoľvek upraviť už zakúpený výrobok.



POZOR! Hračka chodítka vyžaduje 2 x alkalické 1,5 Volt baterie, typu AA (nejsou součástí výrobku).

UPOZORNĚNÍ:

- Výměna baterií musí být provedena pouze dospělou osobou.
- Pokud chcete vložit nebo vyměnit baterie, postupujte následovně: Odšroubujte šroubek na krytu baterií pomocí vhodného šroubováku, poté stiskněte jazýček a kryt vyjměte. Vyjměte vybité baterie a vložte nové baterie. Dbejte přitom na to, aby póly baterií souhlasily s obrázkem vyznačeným uvnitř, nasadte kryt a opět jej zajistěte pomocí šroubku.
- Nenechávejte baterie nebo případné nástroje v dosahu dítěte.
- Vybité baterie vždy vyjměte, abyste zabránili jejich vytečení, protože by mohly výrobek poškodit.
- Vyjměte baterie, pokud nebudete hračku po delší dobu používat.
- Používejte pouze alkalické baterie shodné s typem baterií doporučeným pro výrobek.
- Nepoužívejte najednou různé druhy baterií nebo baterie již použité s novými.
- Vybité baterie neodhazujte do ohně ani je nedávejte do běžného odpadu, ale vyhoďte je do tříděného odpadu.
- Nepropojte mezi sebou póly baterií, mohlo by dojít ke zkratu.
- Nepokoušejte se dobít baterie normálního typu, mohly by vybuchnout.
- **UPOZORNĚNÍ:** Nedoporučujeme používat dobíjecí baterie, mohl by se tím snížit výkon hračky.
- **UPOZORNĚNÍ:** Pokud by baterie začaly vytékat, dobře očistěte úložný prostor a nahraďte je. Pečlivě si umyjte ruce v případě kontaktu s vyteklou tekutinou!
- **UPOZORNĚNÍ:** Pokud budete dobíjet nabíjecí baterie, vždy je z výrobku nejdříve vyjměte. Dobíjejte je pouze pod dozorem dospělé osoby.

POZOR! Hračka chodáka vyžaduje 2x alkalické 1,5 V batérie, typu AA (nie sú súčasťou výrobku).

UPOZORNENIE:

- Výmenu batérií musí vykonať iba dospelá osoba.
- Ak chcete vložiť alebo vymeniť batérie, postupujte podľa nasledujúcich krokov: Pomocou vhodného skrutkovača odskrutkujte skrutku na kryte batérií, potom stlačte záložku a kryt odstráňte. Vyberte vybité batérie a vložte nové batérie. Uistite sa, že póly batérií zodpovedajú obrázku vyznačenému vo vnútri, nasadte kryt a opäť ho zaistite skrutkou.
- **UPOZORNENIE:** Nenechávajte batérie alebo prípadné nástroje v dosahu dieťaťa.
- Nenechávajte z neopatrnosti výrobok na daždi, presakovanie vody poškodzuje elektrický obvod!
- Vybité batérie vždy vyberte, aby ste zabránili ich vytečeniu, pretože by mohli výrobok poškodiť.
- Vyberte batérie, pokiaľ nebudete hračku dlhší čas používať.
- Používajte iba alkalické batérie zhodné s typom batérií odporúčaným pre výrobok.
- Nepoužívajte naraz rôzne druhy batérií alebo batérie už použité s novými.
- Vybité batérie neodhazujte do ohňa ani ich nedávajte do bežného odpadu, ale vyhoďte ich do triedeného odpadu.
- Neprepájajte medzi sebou póly batérií, mohlo by dôjsť k skratu.
- Nepokúšajte sa dobíť batérie normálneho typu, mohli by vybuchnúť.
- Neodporúčame používať dobíjacie batérie, mohol by sa tým znížiť výkon hračky.
- Pokiaľ by batérie začali vytekať, dobre očistite úložný priestor a nahraďte ich. Starostlivo si umyte ruky v prípade kontaktu s vytečenou tekutinou!
- Pokiaľ budete dobíjať nabíjacie batérie, vždy ich z výrobku najskôr vyberte. Dobíjajte ich iba pod dozorom dospeljej osoby.



cz) Tento výrobek je ve shodě se směrnicí EU 2012/19/EU.

Symbol přeškrtnutého kontajneru, který je uveden na zařízení, poukazuje na to, že výrobek musí být po ukončení své životnosti předán do střediska tříděného sběru odpadu pro elektrická a elektronická zařízení nebo je třeba jej vrátit zpět prodejci při koupi nového, podobného zařízení, protože musí být zpracován odděleně od domovního odpadu. Uživatel zodpovídá za to, že předá zařízení po ukončení jeho životnosti příslušným sběrným organizacím. Odpovídající sběrná místa, odkud se vyřazené zařízení dále předává k recyklaci, přispívá zpracováním a likvidací odpadu, které se provádí v souladu s životním prostředím, k eliminaci možných negativních dopadů na životní prostředí a na lidské zdraví a podporuje recyklaci materiálů, z nichž je výrobek složen.

Podrobnější informace týkající se systémů sběru tříděného odpadu, které jsou k dispozici, získáte u místní služby likvidace odpadu nebo v obchodě, v němž jste výrobek zakoupili, případně se obraťte na místní úřad.

sk) Tento výrobek je vzhode so smernicou EÚ 2012/19/EU.

Symbol přeškrtnutého kontajnera, který je uveden na zařízení, poukazuje na to, že výrobek musí být po ukončení svojej životnosti odovzdaný do strediska triedeného zberu odpadu pre elektrické a elektronické zariadenia alebo je potrebné vrátiť ho späť predajcovi pri kúpe nového, podobného zariadenia, pretože musí byť spracovaný oddelene od domového odpadu. Používateľ zodpovedá za to, že odovzdá zariadenie po ukončení jeho životnosti príslušným zberným organizáciám. Zodpovedajúce zberné miesta, odkiaľ sa vyradené zariadenie ďalej odovzdáva na recykláciu, prispieva spracovaním a likvidáciou odpadu, ktoré sa vykonáva v súlade so životným prostredím, k eliminácii možných negatívnych dopadov na životné prostredie a na ľudské zdravie a podporuje recykláciu materiálov, z ktorých je výrobok zložený. Podrobnější informácie týkajúce sa systémov zberu, ktoré sú k dispozícii, získate od miestnej služby likvidácie odpadu alebo v obchode, v ktorom ste výrobok zakúpili, prípadne na miestny úrad.

DÍLY / DIELY



A. 2x kolečko



B. 2x zadní pevné kolečko

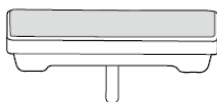

C. 6x gumové brzdíčky

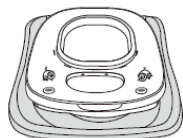

D. základna chodítka

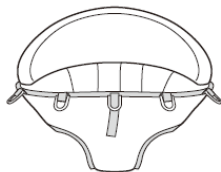

E. polstrované sedátko



F. hračky



G. elektronický panel

MONTÁŽ CHODÍTKA / MONTÁŽ CHODÁKA

01

Zadní strana / Zadná strana

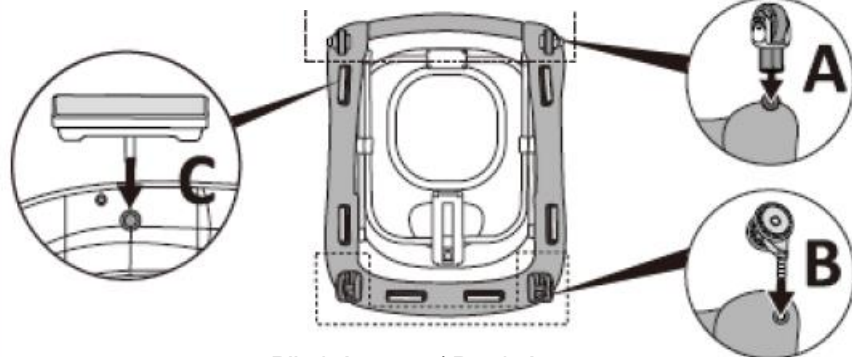

Přední strana / Predná strana

02

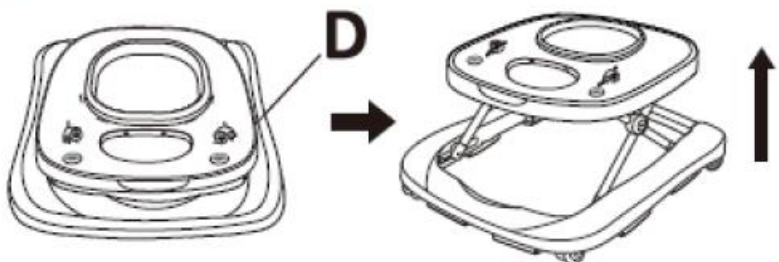

MONTÁŽ CHODÍTKA / MONTÁŽ CHODÁKA

03

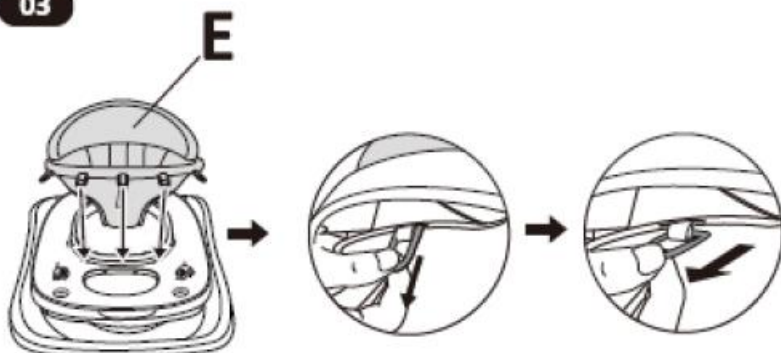

04 F-G

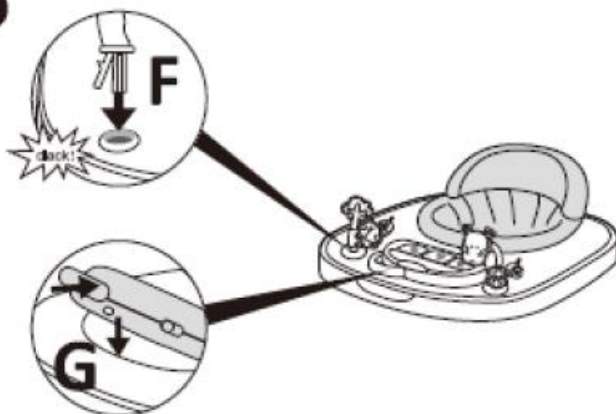

04 H-I

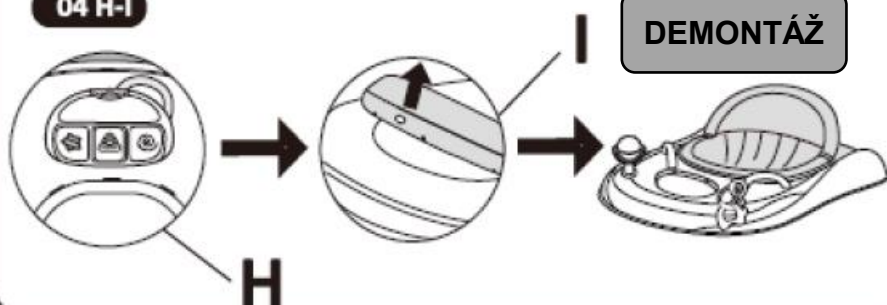

DEMONTÁŽ // CZ Zatláče na madýlko elektronického pultu směrem k sedátku a po té vyjměte hrací panel mírným tahem vzhůru z rámu chodítka. **SK** Zatláče na držiadlo elektronického pultu smerom k sedadlu a potom vyberte hrací panel miernym ťahom nahor z rámu chodúľky.

05

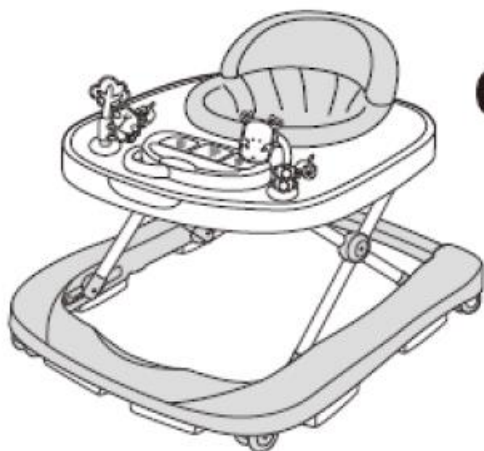

OK

06

UPOZORNĚNÍ: Při použití chodítka po vyjmutí zadní tyče pro tlačení dítětem, prosíme, pro větší bezpečnost dítěte, utáhněte kolečka pevně.

UPOZORNENIE: Pri použití chodáka po vybratí zadnej tyče pre tlačenie dieťaťom, prosíme, pre väčšiu bezpečnosť dieťaťa, utiahnite kolieska pevne.

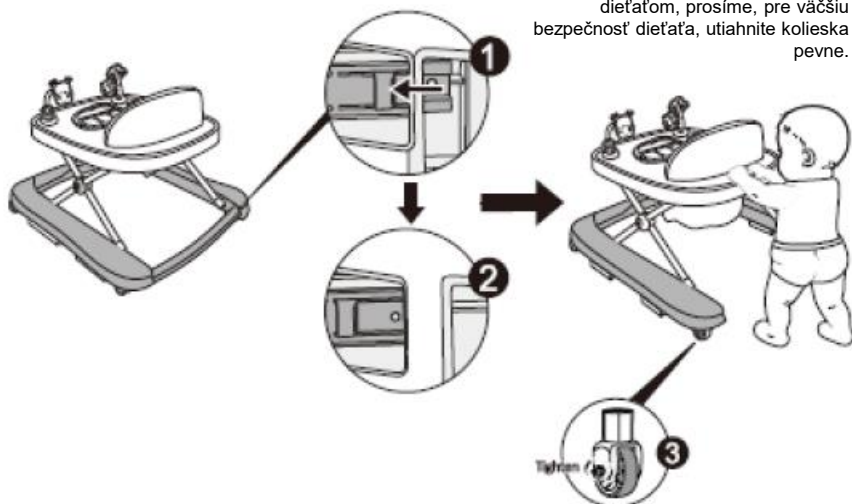

07

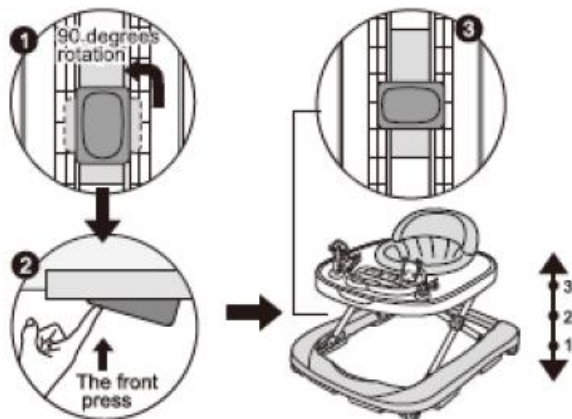

08

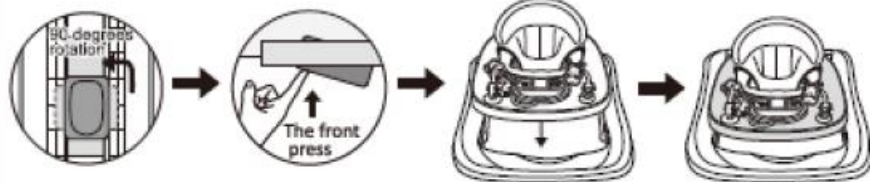

09

STOP

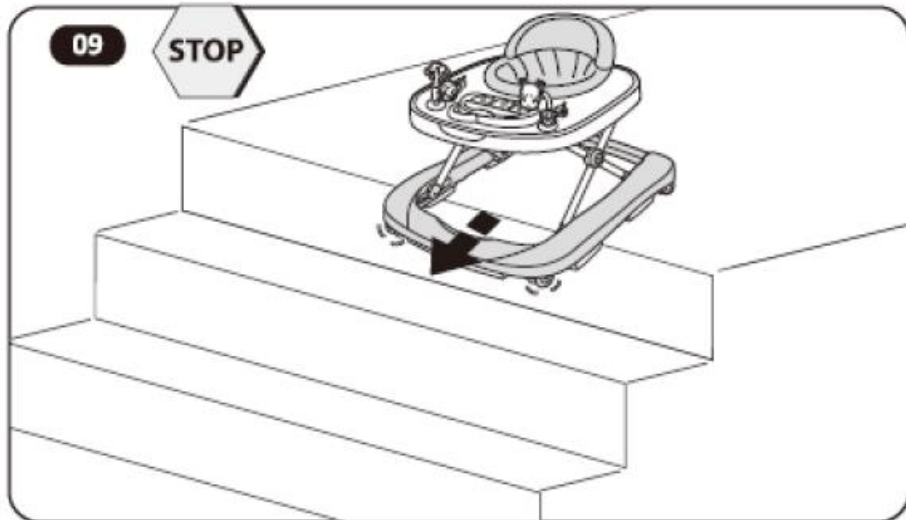

ELEKTRONICKÝ PANEL

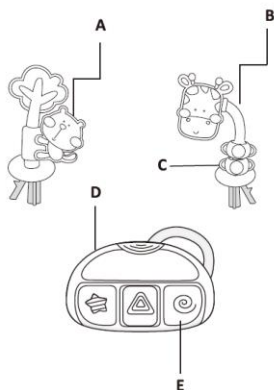

CZ) UPOZORNĚNÍ: Chodítko je vybaveno elektronickým hracím pultem, viz krok 7.

Funkce pultu jsou popsány níže:

- A. Otáčecí kočička o 360° - zleva / doprava.
- B. Rotující žirafka – 360° - nahoru / dolů.
- C. Otočné korálky – 360°.
- D. Přepínač, nastavení hlasitosti.
- E. Po stisknutí hraje pianko veselé melodie a bliká.

SK) UPOZORNENIE: Chodák je vybavený elektronickým hracím pultom, pozrite krok 7.

Funkcie pultu sú popísané nižšie:

- A. Otáčacia mačička o 360° - zľava/doprava.
- B. Rotujúca žirafka - 360° - hore/dole.
- C. Otočné korálky - 360°.
- D. Prepínač, nastavenie hlasitosti.
- E. Po stlačení hrá piano veselú melódiu a bliká.

CZ - MONTÁŽ CHODÍTKA

UPOZORNĚNÍ: Dříve než začnete výrobek používat ověřte si, zda nebyla některá součást poškozena během přepravy, nebo zda nějaká část nechybí. Pravidelně také kontrolujte stav a stupeň opotřebení výrobku. V případě, že je výrobek poškozen, jej uschovejte mimo dosah dítěte! Náradí není potřeba.

DÍLY

Upozorňujeme, že vzorky tkanin, barevné fotografie a příslušenství výrobku, které jsou vyobrazeny v této příručce, se mohou lišit od výrobku, který jste zakoupili.

Ujistěte se, že jsou součástí balení následující části balení, viz níže. Pokud některý z uvedených dílů chybí nebo je poškozen, kontaktujte před prvním použitím výrobku obchod, kde jste výrobek zakoupili.

A	2x KOLEČKO
B	2x PEVNÉ ZADNÍ KOLEČKO
C	6x GUMOVÉ KONCOVKY (BRZDIČKY)
D	ZÁKLADNA CHODÍTKA
E	POLSTROVANÉ SEDÁTKO
F	HRAČKY
G	ELEKTRONICKÝ PANEL

01 – MONTÁŽ KOLEČEK

Otočte chodítko vzhůru nohama. Zasuňte zadní kolečka (A) do odpovídajících otvorů.

Připevněte otočná přední kolečka (B) do příslušných otvorů. Ujistěte se, že jsou kolečka řádně zasunuta, až na konec odpovídajícího otvoru. Připevněte gumové koncovky (C) do odpovídajících otvorů. Ujistěte se, že jsou řádně zasunuli, až na konec odpovídajícího otvoru.

02 – ROZEVŘENÍ CHODÍTKA

Rozevřete rám do užité pozice, ujistěte se že se kolečka dotýkají podlahy. Jemně zatáhněte za základnu chodítka směrem nahoru, dokud neuslyšíte cvaknutí, které indikuje zajištění chodítka v jedné ze 3 výškových pozic.

03 – UCHYCENÍ POLSTROVANÉHO SEDÁTKA

Upevnění sedátka; protáhněte plastové kroužky otvory umístěnými kolem dokola v horní hraně základny chodítka. Protáhněte látkové poutko a zajistěte plastovým kroužkem. Ujistěte se, že kroužek prošel otvorem celý a správně otočen tak, aby nemohlo dojít k jeho vyvléknutí. Pro uvolnění jednoduše zopakujte uvedené kroky v opačném pořadí.

UPOZORNĚNÍ: Před použitím chodítka se ujistěte, že jsou všechny plastové kroužky bezpečně připevněny, aby nedošlo ke zranění dítěte.

04 – HUDEBNÍ PANEL

Zasuňte hračky do odpovídajících otvorů v horním rámu chodítka (F).

Umístění hracího pultu; umístěte hrací pult do odpovídajícího otvoru v základně chodítka a zacvakněte.

Pokud pult zapadl řádně na své místo, uslyšíte 3 cvaknutí (G).

DEMONTÁŽ // CZ Zatlačte na kroužek elektronického pultu směrem k sedátku a následným silným tahem nahoru demontujte hudební hračku z horního rámu.

05 – KOMPLETNÍ SESTAVENÍ

Nyní je chodítko plně smontováno.

06 – PŘEMĚNA CHODÍTKA DO TVARU „U“ / použití jako Aktivita chodítka

Pro odstranění zadní tyče ze základny chodítka; vytáhněte oba její konce (jak je znázorněno na obrázku) a vytáhněte tyč ze základny. Chodítko může dítě nyní tlačit (1-2).

U zadních koleček je možné regulovat rychlost, jednoduše utáhněte nebo povolte boční šrouby (3).

UPOZORNĚNÍ: Pokud jste u chodítka odstranili zadní tyč, aby jej dítě mohlo tlačit, doporučujeme, pro zajištění bezpečnosti dítěte, utáhnout kolečka co nejpevněji.

07- Jak nastavit výšku chodítka

UPOZORNĚNÍ: Dříve než začnete chodítko skládat, rozkládat nebo upravovat, ubezpečte se, zda je vaše dítě v bezpečné vzdálenosti!

UPOZORNĚNÍ: Dříve, než posadíte dítě do chodítka si ověřte, zda se čep zablokoval ve správné poloze! Pro nastavení výšky chodítka; vydejte dítě z chodítka, otočte polohovací tlačítko umístěné na spodní části hracího pultu o 90°. Zatlačte na tlačítko a současně snižujte nebo zvyšujte výšku chodítka dokud jej nenastavíte do potřebné pozice. Poté tlačítko uvolněte o otočte zpět o 90°, abyste zajistili požadovanou výšku (Pokud je chodítko vybaveno sekundární pojistkou, ujistěte se, že je otočena o 90°).

08 – SLOŽENÍ CHODÍTKA

Otočte bezpečnostní tlačítko pro polohování umístěné na spodní části pod hracím pultem a otočte jej o 90°. Stiskněte tlačítko, jak je znázorněno na obrázku, a současně snižujte výšku chodítka až do jeho úplného složení.

09 – SYSTÉM PROTI PŘEVHRNUTÍ / PRO SCHODY

Přestože je chodítko vybaveno tímto systémem, z bezpečnostních důvodů dbejte na to, aby se dítě nemohlo přiblížit ke schodům.

SK - MONTÁŽ CHODÍTKA / MONTÁŽ CHODÁKA

UPOZORNENIE: Skôr ako začnete výrobok používať, si overte, či nebola niektorá súčasť poškodená počas prepravy, alebo či nejaká časť nechýba. Pravidelne tiež kontrolujte stav a stupeň opotrebovania výrobku. V prípade, že je výrobok poškodený, uschovajte ho mimo dosahu dieťaťa! Náradie nie je potrebné.

DIELY

Upozorňujeme, že vzorky látok, farebné fotografie a príslušenstvo výrobku uvedené v tejto príručke sa môžu líšiť od výrobku, ktorý ste si zakúpili. Skontrolujte, či sú súčasťou balenia nasledujúce položky, pozri nižšie. Ak niektorá z uvedených súčastí chýba alebo je poškodená, pred prvým použitím výrobku kontaktujte predajňu, v ktorej ste výrobok zakúpili.

A	2x otočné kolieska
B	2x zadné pevné kolieska
C	6x gumových koncoviek
D	rám chodáka
E	polstrované sedadlo
F	hračky
G	elektronický panel

1 - MONTÁŽ KOLIESOK

Otočte chodák hore nohami. Zasuňte predné otočné kolieska (B) do zodpovedajúcich otvorov. Upevnite zadné kolieska (A) do príslušných otvorov. Uistite sa, že sú kolieska riadne zasunuté, až na koniec zodpovedajúceho otvoru. Pripevnite gumové koncovky (C) do zodpovedajúcich otvorov. Uistite sa, že ste ich riadne zasunuli, až na koniec zodpovedajúceho otvoru.

2 - rozloženie rámu chodítko

Rozovrite rám do úžitkovej pozície, uistite sa že sa kolieska dotýkajú podlahy. Jemne zatiahnite za základňu chodáka smerom hore, kým nezačujete cvaknutie, ktoré indikuje zaistenie chodáka v jednej z 3 výškových pozícií.

3 - uchytenie čalúneného sedadla

Pre upevnenie sedadla pretiahnite plastové krúžky otvormi umiestnenými dookola v hornej hrane základne chodáka. Pretiahnite látkové pútko a zaistite plastovým krúžkom. Uistite sa, že krúžok prešiel otvorom celý a správne otočený tak, aby nemohlo dôjsť k jeho vyvlieknutiu.

VAROVANIE: Pred použitím chodítko sa uistite, že sú všetky plastové krúžky bezpečne upevnené, aby nedošlo k zraneniu dieťaťa.

4 – hudobný panel

Zasuňte hračky do zodpovedajúcich otvorov v hornom ráme chodáka (F)

Umiestnenie hracieho pultu; umiestnite hrací pult do zodpovedajúceho otvoru v základni chodúľky a zacvaknite. Ak pult zapadol riadne na svoje miesto, budete počuť 3 cvaknutie (G).

DEMONTÁŽ // Zatláčte na držadielko elektronického pultu smerom k sedadlu a potom vyberte hrací panel miernym ťahom nahor z rámu chodúľky.

05 - kompletná montáž

Teraz je chodák plne zmontovaný.

06 - zmena chodáku do tvaru písmena „u“ / použitie ako Aktivity Chodák

Na odstránenie zadnej tyče zo základne chodúľky; vyťahnite oba jej konce (ako je znázornené na obrázku) a vyťahnite tyč zo základne. Chodúľku môže dieťa teraz tlačiť.

Pri týchto kolieskach je možné regulovať rýchlosť, jednoducho utiahnite alebo povolte bočné skrutky.

UPOZORNENIE: Ak ste pri chodúľke odstránili zadnú tyč, aby ju dieťa mohlo tlačiť, odporúčame, na zaistenie bezpečnosti dieťaťa, utiahnuť kolieska čo najpevnejšie.

07 - Ako nastaviť výšku chodáka

UPOZORNENIE: Skôr ako začnete chodák skladať, rozkladať alebo upravovať, ubezpečte sa, či je vaše dieťa v bezpečnej vzdialenosti!

UPOZORNENIE: Skôr, ako posadíte dieťa do chodáka si overte, či sa čap zablokoval v správnej polohe!! Pre nastavenie výšky chodáka vyberte dieťa z chodáka, otočte polohovacie tlačidlo umiestnené na spodnej časti hracieho pultu o 90°. Zatlačte na tlačidlo a súčasne znižujte alebo zvyšujte výšku chodáka, kým ho nenastavíte do potrebnej pozície. Potom tlačidlo uvoľnite a otočte späť o 90°, aby ste zaistili požadovanú výšku (Ak je chodák vybavený sekundárnou poistkou, uistite sa, že je otočená o 90°).

08 - zloženie chodúľky

Otočte bezpečnostné polohovacie tlačidlo umiestnené v spodnej časti pod hracím poľom a otočte ho o 90°. Na zloženie chodúľky, stlačte tlačidlo ako je znázornené na obrázku a súčasne znižujte výšku chodúľky až do jej úplného zloženia.

09 - systém proti prevráteniu / pre schody

Hoci je chodítko vybavené týmto systémom, z bezpečnostných dôvodov sa uistite, že sa dieťa nemôže priblížiť k schodom.